

**zehnder**

always the  
best climate

Immer das beste Klima für die

# IDEALE INSTALLATION

Neue Lüftungsgeräte-Generation Zehnder ComfoAir Q

## EINFACHERE MONTAGE

Dank flexiblen Anschlüssen, Inbetriebnahme-Assistent und professioneller Unterstützung von Zehnder kann bei der Installation nichts schiefgehen.

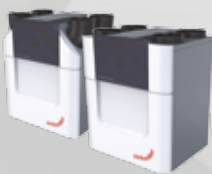

SEITE 4-5

## HÖHERE ENERGIEEFFIZIENZ

Mit Zehnder ComfoAir Q erfüllen Sie sicher die heutigen hohen Energiestandards und haben alle relevanten Zertifikate für staatliche Förderungen.

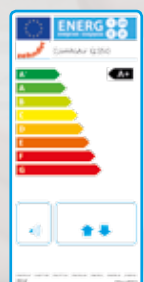

SEITE 6-7

# Zehnder ComfoAir Q: komfortabel zu höchster Kundenzufriedenheit.

Einfache Montage und Inbetriebnahme, professionelle Unterstützung von der Planung bis zur Wartung: Mit dem Zehnder Gesamtsystem für komfortable Wohnraumlüftung und den neuen, intelligenten Komfort-Lüftungsgeräten Zehnder ComfoAir Q ist es ganz einfach, eine Wohnraumlüftung mit Wärmerückgewinnung zu installieren. Bieten Sie Ihren Kunden jetzt die beste Lösung in puncto Wohlfühleffekt und Energieeffizienz und sorgen Sie so dafür, dass diese Sie weiterempfehlen. Die Lüftungsgeräte Zehnder ComfoAir Q verfügen über alle relevanten Zertifikate\*, damit staatliche Förderungen beantragt werden können.

Mit innovativen Lösungen garantieren sie stromsparenden und leisen Betrieb, maximale Wärmerückgewinnung, ein perfektes Wohlfühlklima und modernen Bedienkomfort. Und am Ende stehen zufriedene Kunden.

Zehnder ComfoAir Q ist die Nachfolgeneration von Zehnder ComfoAir 350 und 550.

\* Beantragt.

## MEHR WOHNKOMFORT

Lüftungsgeräte Zehnder ComfoAir Q berücksichtigen auf innovative Weise verschiedene Wohlfühlfaktoren Ihrer Kunden.



SEITE 8-9

## PERFEKTE INTEGRATION

Mit optimal abgestimmten Systemerweiterungen und Luftverteilkomponenten ist Zehnder ComfoAir Q perfekt in das Zehnder Gesamtsystem für komfortable Wohnraumlüftung integrierbar.



SEITE 10-11

# Jeden Handgriff einfach leichter machen.

Einfache, sichere Plug-and-Play-Montage, geführte Inbetriebnahme, einfache Wartung und Fernüberwachung: Zehnder ComfoAir Q erleichtert Ihnen in jeder Hinsicht die Arbeit und garantiert zufriedene Kunden. Nicht zuletzt profitieren Sie auch von der 5-Jahre-Plus-Garantie, Systemkompetenz und Service-Unterstützung einer etablierten Marke.

## Verschiedene Steueropt

### Zubehör-Schnittstelle



Option Box

### Feuchtesensor/CO<sub>2</sub>-Sensor



Kabelgebunden



Funk

### Erweiterungsmodule



RFZ & RF-Timer

## Flexibler Einbau in jeder Situation



Zehnder ComfoAir Q TR

Zehnder ComfoAir Q ST

Die von rechts auf links wechselbaren Anschlüsse sorgen dafür, dass auch bei Änderungen der Bau-situation alles passt. Egal ob Neubau oder Renovation: Mit 350, 450 und 600 m<sup>3</sup>/h Luftvolumen ist Zehnder ComfoAir Q flexibel geeignet für Ein- und Mehrfamilienhäuser, Büros und Gewerbebau.

## Einfache Inbetriebnahme in drei Schritten



Der integrierte Inbetriebnahme-Assistent führt Sie in drei Schritten zur optimalen Einstellung des Lüftungssystems. Die Inbetriebnahme wird mit einer automatischen Prüfung und Bestätigung des Systems abgeschlossen. So können Sie das neue Komfort-Lüftungsgerät einfach, schnell und sicher in Betrieb nehmen.

 Kabel 
  Internet 
  Funk



## Einfache Bedienung vom Schalter bis zur App

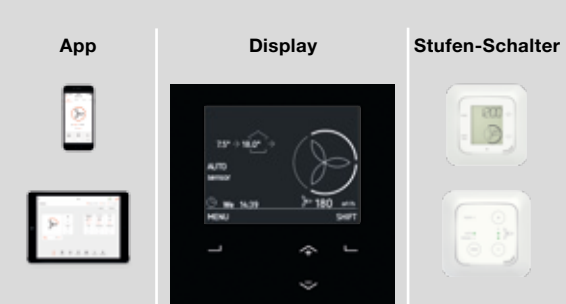

Bieten Sie Ihren Kunden für jeden Anspruch die passende Bedienlösung: Vom einfachen Display am Gerät über eine vollautomatisch gesteuerte, bedarfsgerechte Lüftung mittels Sensoren bis hin zur praktischen App für unterwegs ist alles möglich. Über die KNX-Schnittstelle kann Zehnder ComfoAir Q auch in eine Haussteuerung integriert werden. **Die App ist unter dem Namen „ComfoControl“ im AppStore erhältlich.**

## Installierte Anlagen einfach überwachen

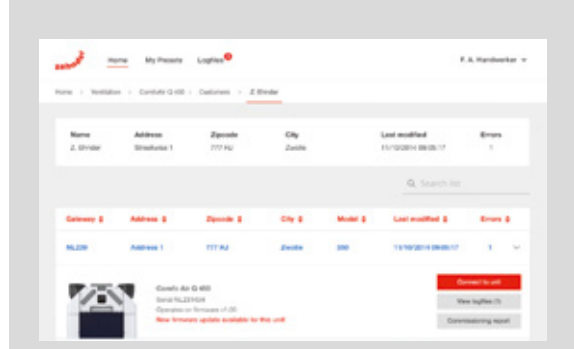

Lüftungsgeräte Zehnder ComfoAir Q sind bei der Wartung sowohl virtuell als auch ganz praktisch ideal: Sie können Ihre installierten Anlagen einfach per Fernzugriff im Zehnder Webportal überwachen. Durch das Protokoll haben Sie Einblick in den aktuellen Status der Anlage und können Ihre Wartung vorausschauend angehen. Darüber hinaus erlauben die Lüftungsgeräte den einfachen Zugriff auf alle Komponenten.

# Sicher die Effizienzstandards von heute und morgen erfüllen.

Die neue Lüftungsgeräte-Generation von Zehnder können Sie bedenkenlos montieren: Dank innovativer Technologie erfüllen Zehnder ComfoAir Q Lüftungsgeräte bequem die heutigen europäischen Energiestandards. Bei allen Lüftungsgeräten ist ein A+ Label möglich – und auch im Hinblick auf zukünftige Standards bietet Zehnder ComfoAir Q Sicherheit. In puncto Wärmerückgewinnung haben die Geräte die besten Werte am Markt<sup>1</sup>.



Beste Energieeffizienz-Klasse A+<sup>2</sup>  
für Zehnder Komfort-Lüftungsgeräte

<sup>1</sup> Nach PHI-Messverfahren 90 % Wärmerückgewinnung mit einem SFP von 0,28 Watt/m<sup>3</sup>/h bei 270 m<sup>3</sup>/h.

<sup>2</sup> Abhängig von der gewählten Steuerung/Sensorik. Ausführliche Infos unter [www.zehnder-systems.de](http://www.zehnder-systems.de).

## + VORTEIL

Zehnder ComfoAir Q reduziert durch seinen höheren Wärmerückgewinnungsgrad die Heizlast um 38 % im Vergleich zu durchschnittlichen Wettbewerbsprodukten. Das bedeutet, man heizt drei Winter lang zum Preis von zweien!

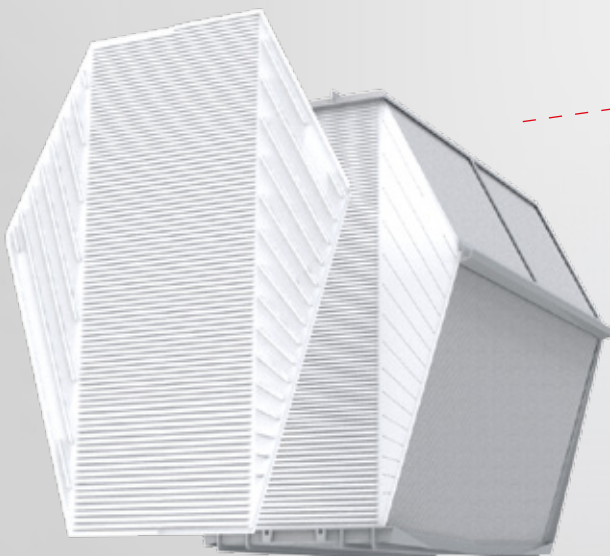

### **Einzigartiger, extrem wirkungsstarker Wärmetauscher – für höchste Energieeffizienz**

Der einzigartige Paul Diamant-Wärmetauscher verfügt über eine besonders große Oberfläche und erreicht so einen höheren Wirkungsgrad. Variable Kanalhöhen sorgen für gleichmäßige Durchströmung und weniger Druckverlust. So ist weniger Energie zur Überwindung des Luftwiderstands nötig.



### **Innovative Luftmengen-Bilanzierung – für maximale Wärmerückgewinnung**

Neu und patentiert: Innovative Sensor-Technologie sorgt automatisch für eine ausgeglichene Menge der Zu- und Abluft. Diese Flow Control-Steuerung garantiert maximale Wärmerückgewinnung. Darüber hinaus sparen Sie Zeit bei der Inbetriebnahme, da Sie die Drehzahl nicht manuell einstellen müssen und die Luftmengen-Bilanzierung automatisch erfolgt.

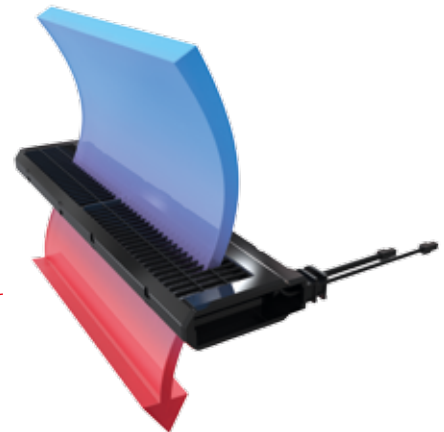
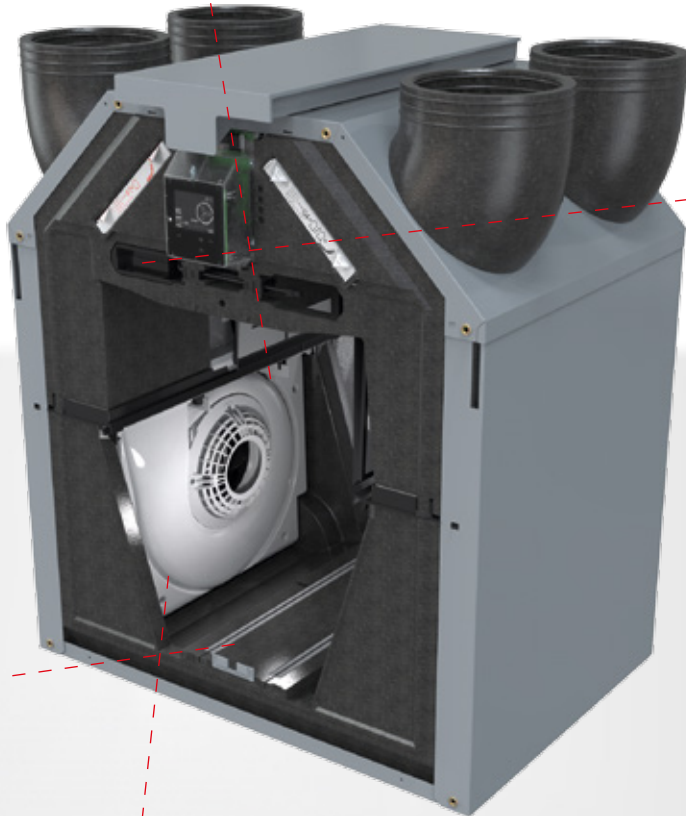

### **Intelligente Temperierung der angesaugten Außenluft – für optimale Energieeffizienz**

Das modulierende Vorheizregister passt sich perfekt an Temperatur, Volumenstrom und Luftfeuchtigkeit an und stellt die benötigte Außenlufttemperatur für energieeffizienten Betrieb bei allen Außentemperaturen zur Verfügung. Dank großer Oberfläche und Deltaform ist der Druckverlust dabei vernachlässigbar gering. Das senkt zusätzlich den Stromverbrauch.

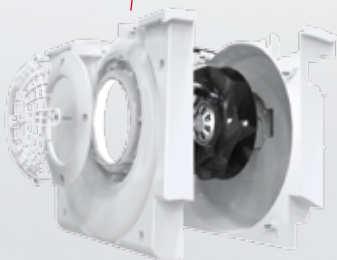

### **Neueste Ventilatorentechnologie – für leisen, energiesparenden Betrieb**

Vorleitgitter, Spiralgehäuse und ebm-papst RadiCal Laufrad sorgen für optimale Durchströmung. Das garantiert nicht nur sehr leisen Betrieb, sondern auch einen besonders niedrigen Stromverbrauch. Eine hochwertige, zukunfts-sichere Lösung, basierend auf geprüfter Technologie.

# Zufriedene Kunden.



≠



## Optimale Zulufttemperaturen dank Komfort-Technologie

Das Temperaturempfinden der Menschen hängt von der aktuellen Außentemperatur und der durchschnittlichen Außentemperatur der letzten Tage ab. Deshalb gleicht die intelligente Anpassung von Zehnder ComfoAir Q die Zulufttemperatur an die aktuellen Bedürfnisse der Menschen an. Dadurch leisten die Zehnder Lüftungsgeräte das ganze Jahr über einen wichtigen Beitrag zu einem komfortablen Raumklima – zum Wohle Ihrer Kunden.

Möglich wird dies durch den neuen, modulierenden Bypass: Dieser steuert den genauen Grad der Wärmerückgewinnung und beeinflusst dadurch die Zulufttemperatur. Der modulierende Bypass orientiert sich dabei an einer optimalen Komfort-Temperatur, die auf Basis der Informationen von Temperatur- und Feuchte-sensoren sowie anhand eines intelligenten Algorithmus ermittelt wird.



Mit Zehnder ComfoAir Q bieten Sie Bauherren höchsten Wohnkomfort. Die innovativen Lüftungsgeräte leisten einen wichtigen Beitrag für komfortable Raumluft, garantieren einen leisen Betrieb in Wohn- und Schlafzimmern, sorgen für gesunde, staubfreie Luft und bieten Schutz vor Überfeuchtung.



**Wechsel-Anzeige berücksichtigt Luftvolumen**

**Filter direkt am Lufteintritt**

**Profilklappen für 100%ige Abdichtung**

**Größere Fläche durch Faltung**

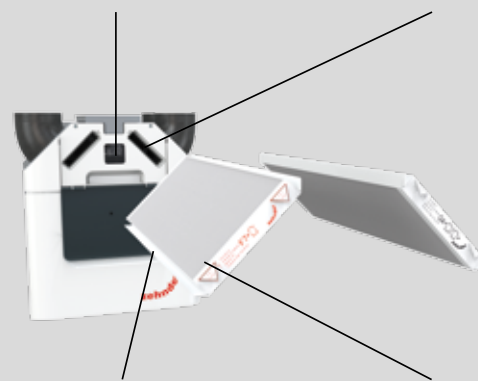

#### **Leiser Betrieb dank innovativer Komponenten**

Die Lüftungsgeräte Zehnder ComfoAir Q arbeiten nahezu geräuschlos und sind derzeit die leisesten Geräte am Markt. Dafür sorgen innovative, zum Patent angemeldete und genau aufeinander abgestimmte Komponenten – inklusive neuester Ventilatorentechnik. Für Sie bedeutet das: eine sichere und einfache Lösung, um das Bedürfnis Ihrer Kunden nach größtmöglicher Ruhe im Wohnraum zu erfüllen.

#### **Optimale Hygiene dank leistungsstarkem Filter**

Zu 100 % abgedichtete und maximierte Filter verhindern, dass Staub in die Raumluft gelangt. Und damit die Luft dauerhaft sauber und gesund bleibt, sorgt eine Warnanzeige für rechtzeitigen Filterwechsel. Neben der verstrichenen Zeit berücksichtigt die Anzeige dabei auch die transportierte Luftmenge.

## Komfortabel perfekte Gesamtlösungen bieten.

Egal ob Neubau oder Altbau: Mit komfortabler Wohnraumlüftung von Zehnder bieten Sie Ihren Kunden ein innovatives und praxisbewährtes Komplettsystem. Das breite Sortiment ermöglicht individuelle Lösungen auf dem neuesten Stand der Technik. Damit Zehnder ComfoAir Q perfekt integriert werden kann, wurde das Produktportfolio um genau abgestimmte Luftverteilkomponenten erweitert.



+ OPTIONAL

### Erdwärmetauscher Zehnder ComfoFond-L Q

- Nutzt Erdwärme einfach und nachhaltig
- Vorgewärmte Außenluft im Winter
- Temperierte Außenluft im Sommer
- Energiesparend durch Nutzung regenerativer Energie aus dem Erdreich



### Komfort-Lüftungsgerät Zehnder ComfoAir Q

- Komplettes Angebot verfügbar mit verschiedenen Luftmengen: 350, 450 und 600 m<sup>3</sup>/h
- Passend für Ein-/Mehrfamilienhäuser, Büro-/Gewerbebau in Neubau oder Renovierung
- Vielfältige Steuerungs- und Bedienoptionen

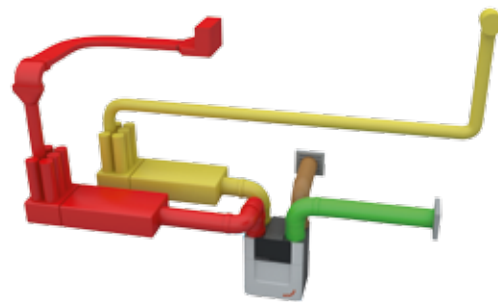

### Luftverteilsystem Zehnder ComfoFresh

- Luftverteilung möglich in Decke, Wand und Boden, mit Rundrohr, Flachrohr oder auch kombiniert – ein durchdachtes System für jede Situation
- Genau abgestimmte Komponenten für jede Bausituation
- Optimal isolierte Außen- und Fortluftleitung Zehnder ComfoPipe
- Design-Abdeckgitter zur harmonischen Integration in jedes Ambiente

+ OPTIONAL

### Vortemperierung mit Zehnder ComfoCool Q

- Temperiert und entfeuchtet die Außenluft
- Frische Luft und die richtige Temperatur zu jeder Jahreszeit
- Angenehme Temperierung der Luft an heißen Tagen





# FAQs

## Was muss ich bei der Planung und Bestellung beachten?

Drei Lüftungsgeräte mit 350, 450 und 600 m<sup>3</sup>/h Luftvolumen sind verfügbar. Sie können daher das Lüftungssystem optimal für Ihr Projekt auslegen. Bezüglich der Anschlüsse sind Sie auch bei kurzfristigen Änderungen der Bausituation auf der sicheren Seite. Denn Links- und Rechtsversion sind bei Zehnder ComfoAir Q in einem Gerät vereint.

## Bin ich damit bei den Energiesparvorgaben auch länger up to date?

Zehnder ComfoAir Q hat alle relevanten Zertifikate hinsichtlich Energieeffizienz erlangt bzw. beantragt. Die derzeitigen europäischen Energiesparvorgaben werden durch das Lüftungsgerät sogar übererfüllt. Besonders in puncto Wärmerückgewinnung erreicht Zehnder ComfoAir Q derzeit die besten Werte am Markt in seiner Klasse. Das Lüftungsgerät ist somit die zukunftssicherste Lösung, die Sie Ihren Kunden bieten können.

## So viele neue Funktionen, ist die Inbetriebnahme da nicht kompliziert?

Nein, denn in das Menü von Zehnder ComfoAir Q ist ein Inbetriebnahme-Assistent integriert, der Sie in drei Schritten zur optimalen Einstellung der Lüftungsanlage führt. Die Ventilatorendrehzahl wird außerdem vollautomatisch über Sensoren geregelt, so dass Sie dafür bei der Inbetriebnahme keine Einstellungen vornehmen müssen.

## Warum sollte ich meinen Kunden Zehnder ComfoAir Q empfehlen?

Zehnder ComfoAir Q ist die bestmögliche Lösung in puncto Energieeffizienz und Wohlfühleffekt. Das Lüftungsgerät leistet einen wichtigen Beitrag für komfortable Frischluft, arbeitet nahezu geräuschlos und bietet für jeden Anspruch die passende Bedienlösung: vom Display über die ComfoControl App bis zur vollautomatisch gesteuerten, bedarfsgerechten Lüftung mittels Sensoren.

## Zehnder ComfoAir Q350 TR <sup>2</sup>

Qv [m <sup>3</sup> /h]	Pst [Pa]	P [W]	L <sub>w</sub> <sup>1</sup> Zuluft [dB(A)]	L <sub>w</sub> <sup>1</sup> Abluft [dB(A)]	L <sub>w</sub> <sup>1</sup> Geräte- abstrahlung [dB(A)]
150	25	13	46	35	34
200	50	30	51	38	38
245	50	42	54	41	41
250	100	58	56	43	43
300	100	77	59	46	46
350	100	100	62	48	49
250	150	71	58	45	45
250	200	85	61	47	47
300	200	106	63	49	49
350	200	131	66	51	52

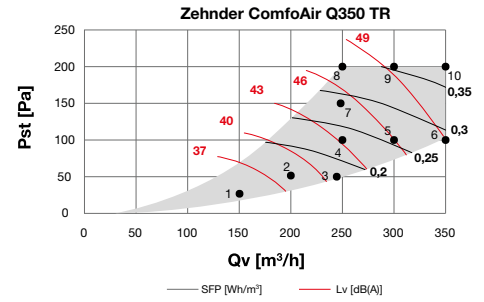

## Zehnder ComfoAir Q450 TR <sup>2</sup>

Qv [m <sup>3</sup> /h]	Pst [Pa]	P [W]	L <sub>w</sub> <sup>1</sup> Zuluft [dB(A)]	L <sub>w</sub> <sup>1</sup> Abluft [dB(A)]	L <sub>w</sub> <sup>1</sup> Geräte- abstrahlung [dB(A)]
200	25	17	52	42	39
250	50	37	56	44	42
300	50	55	58	46	45
315	50	61	59	46	45
350	100	94	62	48	48
400	100	121	64	50	51
450	100	152	67	52	53
350	150	110	63	49	49
350	200	127	64	50	51
400	200	156	67	51	53
450	140	166	68	52	54

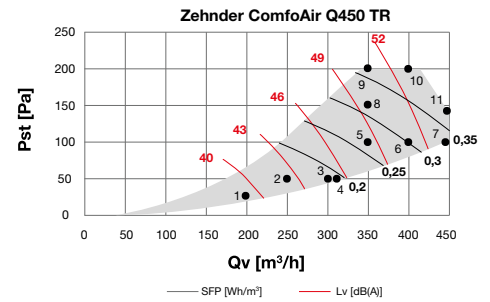

## Zehnder ComfoAir Q600 ST <sup>2</sup>

Qv [m <sup>3</sup> /h]	Pst [Pa]	P [W]	L <sub>w</sub> <sup>1</sup> Zuluft [dB(A)]	L <sub>w</sub> <sup>1</sup> Abluft [dB(A)]	L <sub>w</sub> <sup>1</sup> Geräte- abstrahlung [dB(A)]
250	25	21	54	43	43
300	25	36	56	45	45
350	50	64	59	48	48
400	50	87	62	50	50
420	50	98	63	51	51
450	100	134	65	53	53
500	100	166	68	55	55
600	100	243	73	59	60
450	150	153	66	53	54
450	200	173	67	54	55
500	200	207	70	56	57
600	200	287	75	60	61

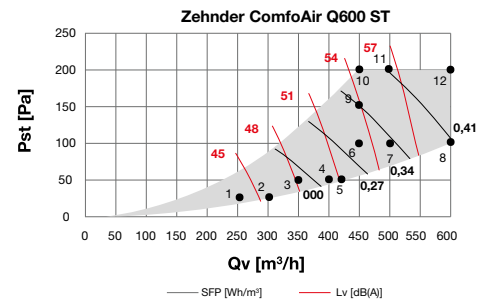

L<sub>w</sub> in dB(A), Geräteabstrahlung gemessen nach EN 5077

SFP [w/(m<sup>3</sup>/h)] berechnet mit Daten gemessen nach EN 13141-7: 2010

<sup>1</sup> L<sub>w</sub> in dB(A), Schall Zuluft/Abluft gemessen nach ISO3741 inklusive Mündungsreflexion nach EN 13053:2006

<sup>2</sup> ComfoAir Q mit G4/G4 Filter und Vorheizregister

